

6

jours ouvrables



Standard Desk **Accent 2**

Composantes principales

Système modulaire comprenant:

- Profil rainuré
- Noyer Fini Bourgogne

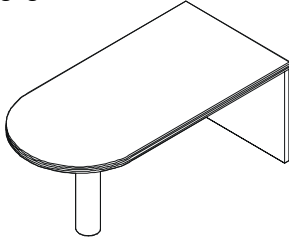
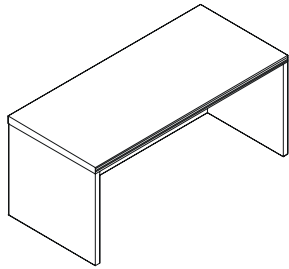
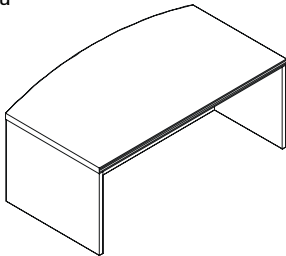

Table bureau en D



Coquilles de bureau



Caisson de bureau

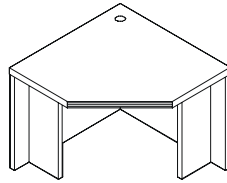
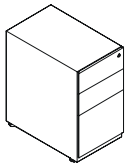

Coin pour ordinateur

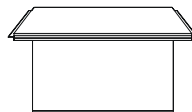

Pont

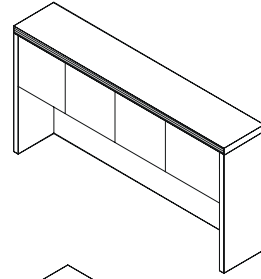

Huche

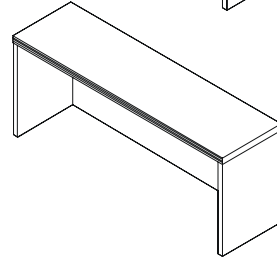

Coquille de bahut

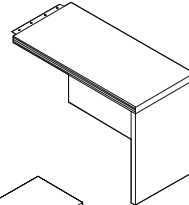

Coquille de retour

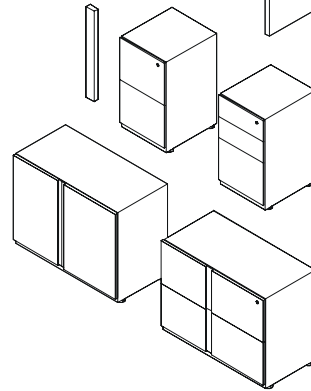

Caissons pour bahuts et retours

Composantes complémentaires

Ajout de coin pour ordinateur

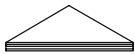
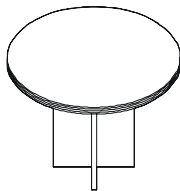

Table de conférence



Colonne de coin



Armoire/vestiaire

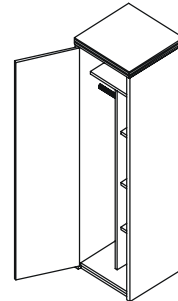

Bibliothèque

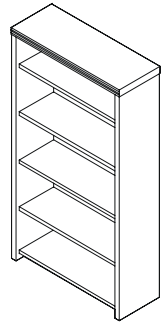

Standard Desk **Accent 2**

Instructions d'assemblage

Quincaillerie

Coquille de bureau

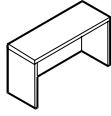

Goujon de bois
Quantité livrée: 6

Connecteur KD
Quantité livrée: 15

Goujon KD en acier
Quantité livrée: 15

Niveleur
Quantité livrée: 4

Table bureau en D

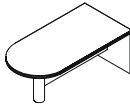

Goujon de bois
Quantité livrée: 3

Connecteur KD
Quantité livrée: 7

Goujon KD en acier
Quantité livrée: 7

Niveleur
Quantité livrée: 2

Vis d'épaulement
Quantité livrée: 1

Vis #8, argentée, 3/4"
Quantité livrée: 8

Coquille de retour

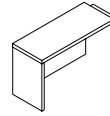

Goujon de bois
Quantité livrée: 4

Connecteur KD
Quantité livrée: 8

Goujon KD en acier
Quantité livrée: 8

Niveleur
Quantité livrée: 2

Vis #8, noire, 5/8"
Quantité livrée: 8

Vis #8, argentée, 3/4"
Quantité livrée: 8

Raccord horizontal (plat)
Quantité livrée: 1

Raccord vertical (en Z)
Quantité livrée: 1

Pont

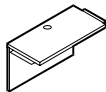

Goujon de bois
Quantité livrée: 2

Connecteur KD
Quantité livrée: 3

Goujon KD en acier
Quantité livrée: 3

Vis #8, noire, 5/8"
Quantité livrée: 16

Vis #8, argentée, 3/4"
Quantité livrée: 16

Raccord horizontal (plat)
Quantité livrée: 2

Raccord vertical (en Z)
Quantité livrée: 2

Passe-fils
Quantité livrée: 1

Coin pour ordinateur

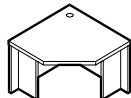

Goujon de bois
Quantité livrée: 4

Connecteur KD
Quantité livrée: 18

Goujon en acier
Quantité livrée: 18

Niveleur
Quantité livrée: 5

Passe-fils
Quantité livrée: 1

Table de conférence



Goujon de bois
Quantité livrée: 1

Vis 1 1/2"
Quantité livrée: 12

Niveleur
Quantité livrée: 4

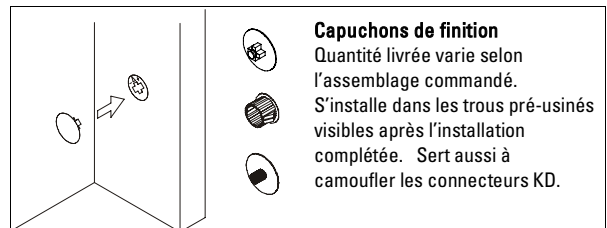

Instructions d'assemblage

Coquille de bureau

1. Installez les niveleurs sous les panneaux
2. Insérez tel qu'illustré les connecteurs KD dans les trous pré-usinés des panneaux, en vous assurant d'aligner les ouvertures. Une flèche indique l'ouverture du connecteur KD.
3. Vissez les goujons KD en acier dans les trous des panneaux. Des chevilles de plastique sont insérées dans le panneau à cet effet.
4. Fixez le panneau arrière aux panneaux latéraux. Desserrez les connecteurs de 1/4 de tour.
5. Insérez les goujons de bois dans les trous prévus à cet effet tel qu'illustré ci-contre.
6. Vissez les goujons KD en acier dans les trous du dessus tel qu'illustré ci-contre. Des chevilles de plastique sont insérées dans le dessus à cet effet.
7. Placez le dessus en insérant les têtes de goujons KD dans les ouvertures d'un panneau latéral. Alignez doucement les goujons KD du dessus avec les ouvertures du panneau arrière. Alignez le deuxième panneau latéral avec le dessus.
8. Resserrez tous les connecteurs KD.

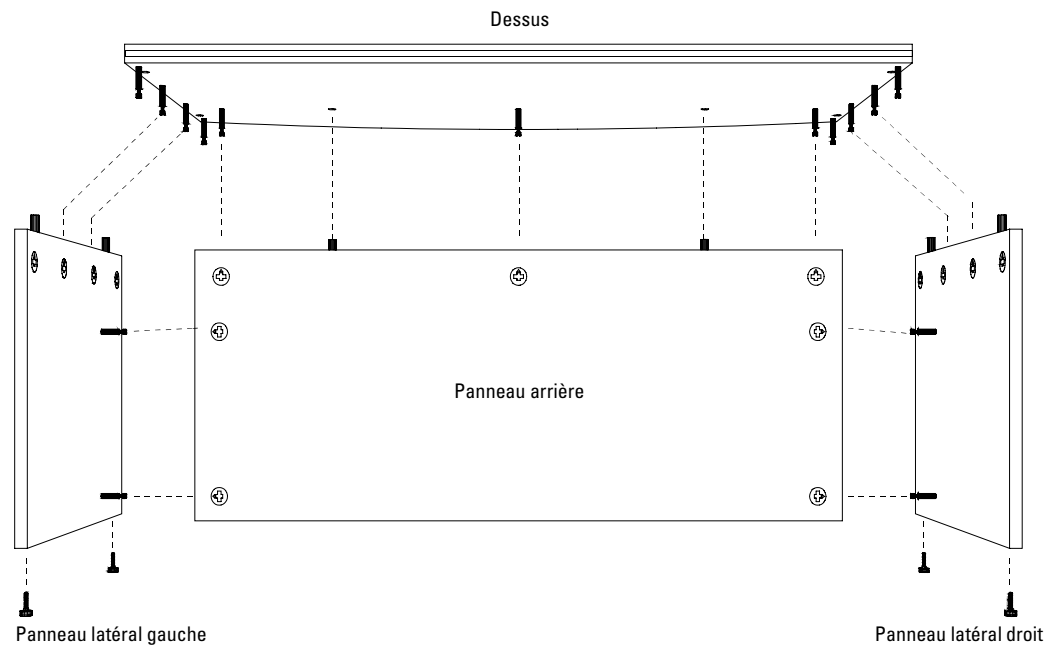

Standard Desk **Accent 2**

Instructions d'assemblage

Table bureau en D

1. Installer les niveleurs sous le panneau et le pied.
2. Insérez tel qu'illustré les connecteurs KD dans les trous pré-usinés du panneau et de la traverse, en vous assurant d'aligner les ouvertures. Une flèche indique l'ouverture du connecteur KD.
3. Vissez la vis d'épaulement dans le panneau latéral et resserez celle qui est posée sur le pied de métal.
4. Installez la traverse entre le panneau latéral et le pied de métal en faisant coulisser la tête des vis d'épaulement dans les glissières des ferrures installées sur la traverse tel qu'illustré en détail.
5. Vissez les goujons KD en acier dans les trous du dessus en D tel qu'illustré ci-contre. Des chevilles de plastique sont insérées dans le dessus à cet effet.
6. Placez le dessus en D en insérant les têtes de goujons KD dans les ouvertures du panneau latéral. Alignez doucement les goujons KD du dessus avec les ouvertures de la traverse.
7. Resserrez tous les connecteurs KD.
8. Vissez le pied de métal dans le dessus en D à l'aide des vis #8 fournies.

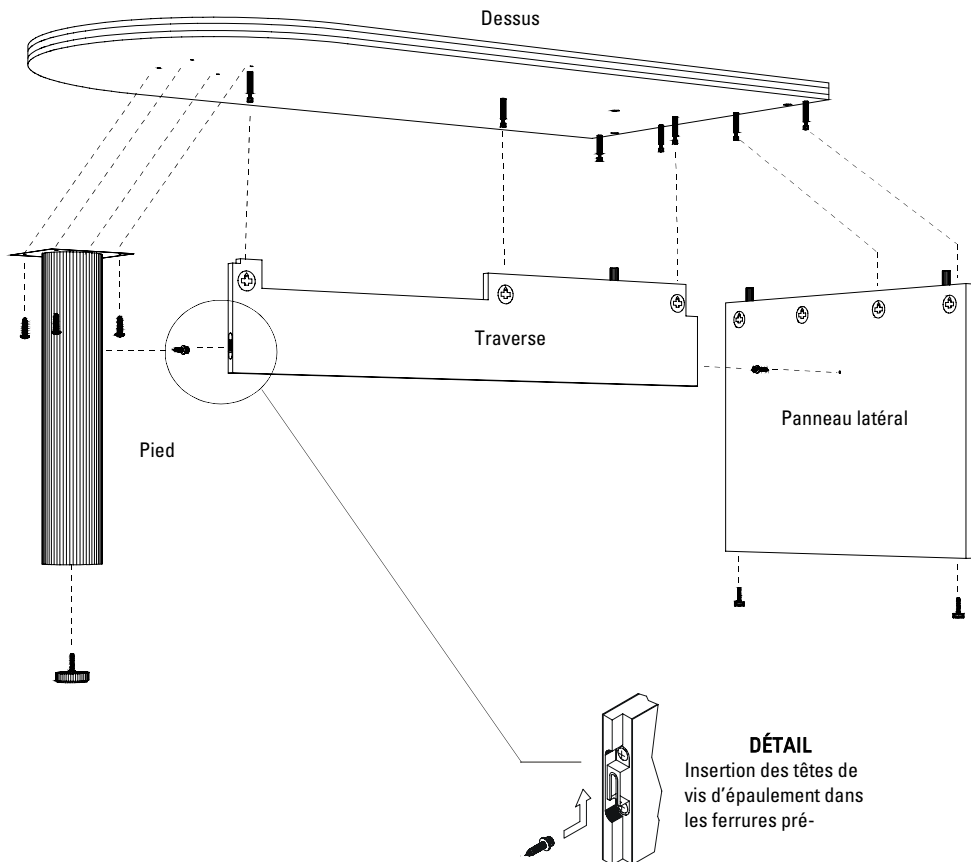
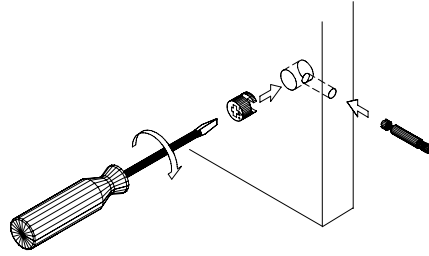

Instructions d'assemblage

Coquille de retour

1. Installez les niveleurs sous les panneaux
2. Insérez tel qu'illustré les connecteurs KD dans les trous pré-usinés des panneaux, en vous assurant d'aligner les ouvertures. Une flèche indique l'ouverture du connecteur KD.
3. Vissez les goujons KD en acier dans la série de trous appropriés (droitier ou gaucher). Des chevilles de plastique sont insérées dans le panneau à cet effet. Fixez le panneau arrière au panneau latéral. Desserrez les connecteurs de 1/4 de tour.
4. Insérez les goujons de bois dans les trous prévus à cet effet tel qu'illustré ci-contre.
5. Bouchez les trous inutilisés avec les capuchons fournis.
6. Vissez le raccord horizontal sous le dessus, à l'aide des vis #8 argentées, tel qu'illustré.
7. Vissez le raccord vertical sur le panneau arrière, à l'aide des vis #8 noires, tel qu'illustré.
8. Vissez les goujons KD en acier dans les trous sous le dessus, tel qu'indiqué.
9. Placez le dessus en emboîtant le panneau latéral. Alignez soigneusement le panneau arrière dans les trous du dessus.
10. Resserrez fermement tous les connecteurs KD.
11. Fixez le tout après un bureau ou un bahut avec les vis restantes.

Pont

1. Suivez les étapes 2, 4 et 8 ci-dessus.
2. Fixez solidement le panneau arrière et le dessus.
3. Suivez les étapes 6, et 7 ci-dessus.
4. Fixez l'ensemble aux pièces de mobilier à relier avec les vis restantes.

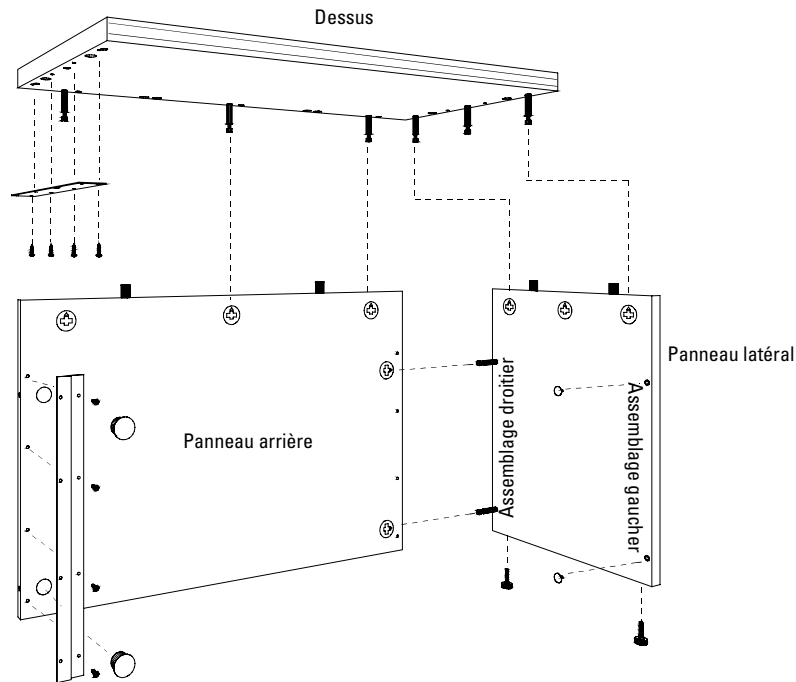

Pont

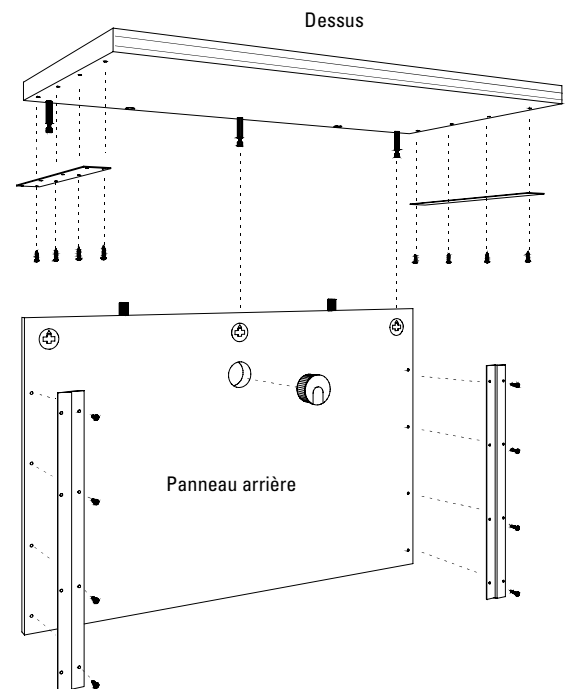

Standard Desk **Accent 2**

Instructions d'assemblage

Coin pour ordinateur

1. Installez les niveleurs sous les panneaux
2. Insérez tel qu'illustré les connecteurs KD dans les trous pré-usinés des panneaux, en vous assurant d'aligner les ouvertures. Une flèche indique l'ouverture du connecteur KD.
3. Vissez les goujons KD en acier dans les trous des panneaux arrière et des panneaux latéraux tel qu'illustré ci-contre. Des chevilles de plastique sont insérées dans le panneau à cet effet. Desserrez les connecteurs de 1/4 de tour.
4. Assemblez les panneaux de gauche ensemble, tel qu'illustré. Desserrez les connecteurs de 1/4 de tour.
5. Assemblez les panneaux de droite ensemble, tel qu'illustré. Desserrez les connecteurs de 1/4 de tour.
6. Raccordez les deux assemblages en laissant un 1/4 de tour de jeu.
7. Insérez les goujons de bois dans les trous prévus à cet effet tel qu'illustré ci-contre.
8. Vissez les goujons KD en acier dans les trous sous le dessus, tel qu'indiqué.
9. Placez le dessus en alignant soigneusement les goujons d'acier dans les trous de la base.
10. Resserrez fermement tous les connecteurs KD.
11. Insérez le passe-fil tel qu'illustré.

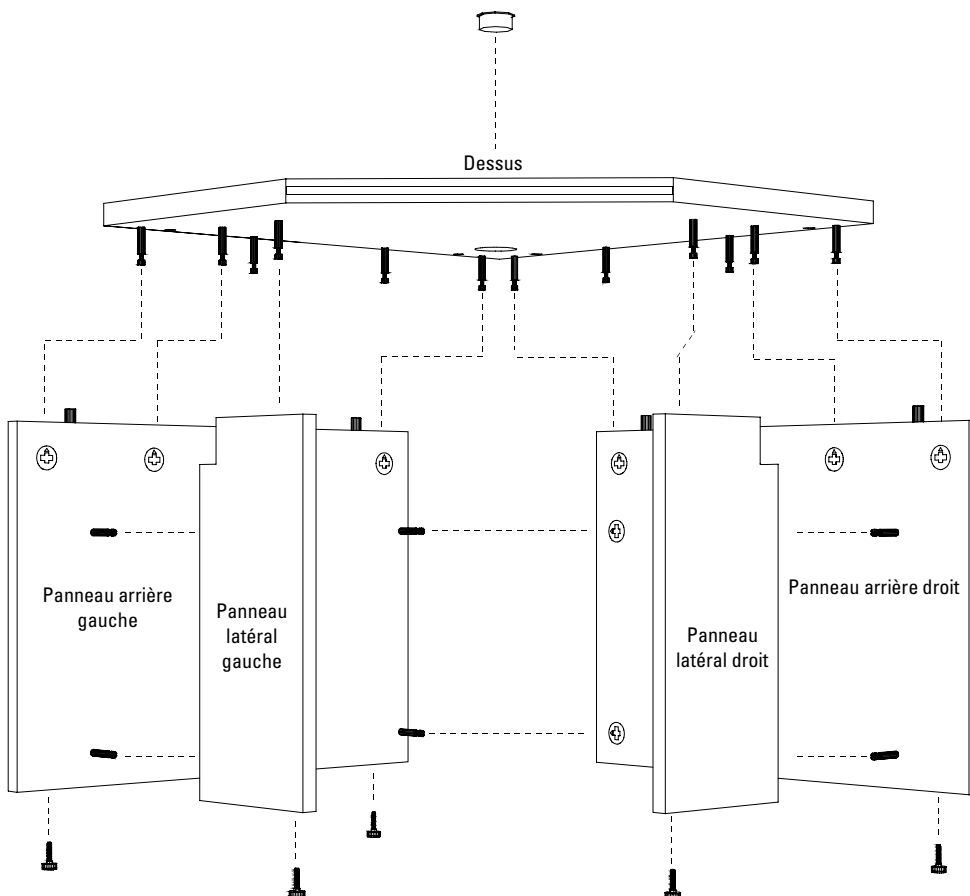
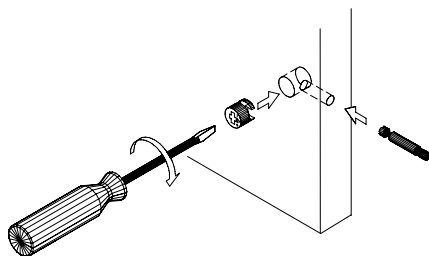

Instructions d'assemblage

Table de conférence

1. Installez les niveleurs sous les panneaux.
2. Faites coulisser les deux panneaux dans la fente médiane pour compléter la base cruciforme tel qu'illustré.
3. Insérez le goujon de bois dans le trou prévu à cet effet, sur le panneau de piétement.
4. Placez le dessus sur la base en alignant le goujon avec le trou situé en son centre.
5. Vissez le dessus à l'aide des vis de 1 1/2" tel qu'illustré ci-contre.

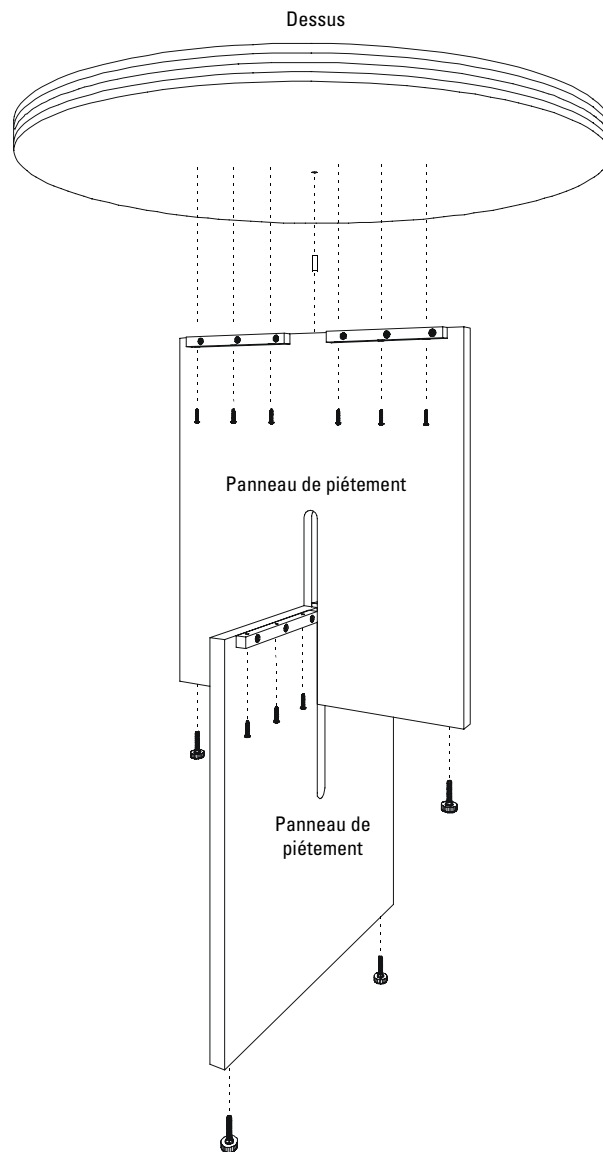

Standard Desk **Accent 2**



Standard Desk

1000, boul. St. Martin ouest
Laval, Québec
Canada
H7S 1M7

Téléphone: 450.663.3030
Téléphone: 800.363.6361
Télécopie: 450.663.9022
Courriel: info@standarddesk.com

Imprimé au Canada